

AIRSTAGE™

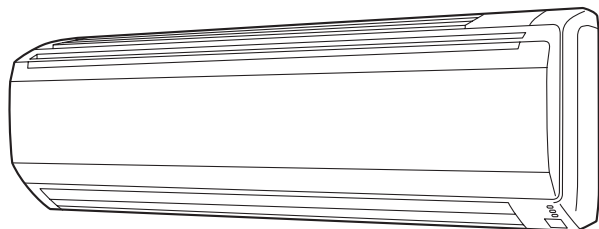

ASYA18GBCH/ASHA18GBCH
ASYA24GBCH/ASHA24GBCH
ASYA30GBCH/ASHA30GBCH

OPERATING MANUAL

INDOOR UNIT (Wall Mounted Type)

Keep this manual for future reference.

English

BEDIENUNGSANLEITUNG

INNENGERÄT (wandmontierter Typ)

Bewahren Sie dieses Handbuch für eine spätere Bezugnahme auf.

Deutsch

MODE D'EMPLOI

UNITÉ INTÉRIEURE (Type montage mural)

Conservez ce manuel pour toute référence ultérieure.

Français

MANUAL DE FUNCIONAMIENTO

UNIDAD INTERIOR (Tipo montado en pared)

Conserve este manual para posibles consultas futuras.

Español

MANUALE DI ISTRUZIONI

UNITÀ INTERNA (tipo montato a parete)

Conservare questo manuale per consultazione futura.

Italiano

ΕΓΧΕΙΡΙΔΙΟ ΛΕΙΤΟΥΡΓΙΑΣ

ΕΣΩΤΕΡΙΚΗ ΜΟΝΑΔΑ (Επιτοίχιος Τύπος)

Διατηρήστε το παρόν εγχειρίδιο για μελλοντική αναφορά.

Ελληνικά

MANUAL DE FUNCIONAMENTO

UNIDADE INTERIOR (Tipo mural)

Guarde este manual para consulta futura.

Português

РУКОВОДСТВО ПО ЭКСПЛУАТАЦИИ

ВНУТРЕННИЙ МОДУЛЬ (настенного типа)

Сохраните данное руководство для последующего использования.

Русский

KULLANIM KILAVUZU

İÇ ÜNİTE (Duvara Monteli Tip)

Bu kılavuzu ileride başvurmak üzere saklayın.

Refer to the rating label with the serial number.

MADE IN P.R.C.

Türkçe

FUJITSU GENERAL LIMITED



[Original instructions]

PART NO. 9377772299

РУКОВОДСТВО ПО ЭКСПЛУАТАЦИИ

МОДЕЛЬ № 937772299



Внутренний модуль с системой VRF (настенного типа)

СОДЕРЖАНИЕ

МЕРЫ ПРЕДОСТОРОЖНОСТИ	1
НАЗВАНИЕ ДЕТАЛЕЙ	1
РЕЖИМ MANUAL AUTO (РУЧНОЙ АВТО).....	2
НАСТРОЙКА НАПРАВЛЕНИЯ ЦИРКУЛЯЦИИ ВОЗДУХА	2
РЕКОМЕНДАЦИИ ПО ЭКСПЛУАТАЦИИ	2
ЧИСТКА И УХОД.....	3
УСТРАНЕНИЕ НЕИСПРАВНОСТЕЙ.....	4
ХАРАКТЕРИСТИКИ	5

МЕРЫ ПРЕДОСТОРОЖНОСТИ

- Перед использованием устройства внимательно прочитайте данные «МЕРЫ ПРЕДОСТОРОЖНОСТИ» и соблюдайте их.
- Инструкции данного раздела относятся к мерам безопасности; обязательно соблюдайте безопасные условия эксплуатации.
- Надписи «ПРЕДУПРЕЖДЕНИЕ» и «ВНИМАНИЕ» в данных инструкциях имеют следующее значение:

 ПРЕДУПРЕЖДЕНИЕ	Этот знак обозначает процедуры, которые в случае неправильного выполнения могут привести к смерти или серьезному травмированию пользователя.
 ВНИМАНИЕ	Этим символом помечены инструкции, неправильное выполнение которых может привести к травме пользователя или повреждению оборудования.

МЕРЫ ПРЕДОСТОРОЖНОСТИ ПРИ ИСПОЛЬЗОВАНИИ

ПРЕДУПРЕЖДЕНИЕ

- Избегайте прямого контакта с выпускным воздухом из кондиционера на протяжении длительного периода времени.
- Не вставляйте пальцы или предметы в выпускной порт или впускные решетки.
- Кроме случаев АВАРИИ, никогда не отключайте главный, равно как и вспомогательный, рубильник внутренних модулей во время работы. Это приведет к отказу компрессора, а также утечке воды. Сначала остановите внутренний модуль с помощью модуля управления, конвертера или внешнего устройства ввода, а затем отключите рубильник. Не забудьте оперировать посредством модуля управления, конвертера или внешнего устройства ввода.
- Если шнур питания данного устройства поврежден, он должен быть заменен только авторизованным обслуживающим персоналом, поскольку для этого необходим специальный инструмент и соответствующий шнур.
- Если произойдет утечка охладителя, остановите любые процессы горения, проветрите помещение и обратитесь к авторизованному обслуживающему персоналу.

ВНИМАНИЕ

- Периодически осуществляйте проветривание во время использования кондиционера.
- Не использовать с целью хранения продуктов, точных приборов или произведений искусства.
- Не помещайте животных или растения на пути воздушного потока.
- Не направляйте воздушный поток на камины или нагревательные приборы.
- Не загрязняйте и не закрывайте впускные и выпускные порты.
- Не взбирайтесь на кондиционер и не помещайте на него предметы.
- Не устанавливайте вазы с цветами или сосуды с водой на кондиционер.
- Не вешайте предметы на внутренний модуль.
- Не размещайте под внутренним модулем предметы, которые нельзя мочить.
- Всегда отключайте автоматический выключатель при очистке кондиционера или воздушного фильтра.
- Не лейте воду или очищающий растворитель прямо на модуль и не мойте модуль с их помощью.
- Не допускайте попадания воды на кондиционер.
- Не прикасайтесь к кондиционеру мокрыми руками.
- Проверьте отсутствие повреждений монтажного кронштейна.
- Используйте кондиционер только с установленными воздушными фильтрами.

- Не лейте воду, вытекающую из кондиционера.
- Не прилагайте большие усилия к пластинам радиатора.
- Не используйте огнеопасные газы рядом с кондиционером.
- Не прикасайтесь к трубам во время работы кондиционера.
- Проследите, чтобы электронное оборудование находилось на расстоянии не менее 1 м от внутренних или внешних приборов.
- Данная система не предназначена для эксплуатации лицами (включая детей) с недостаточными физическими, сенсорными или умственными способностями, либо с недостатком опыта и знаний, если только они не находятся под наблюдением или действуют согласно инструкциям по использованию системы, предоставленным лицом, ответственным за их безопасность. Дети должны находиться под наблюдением, чтобы не допустить нецелевое использование системы.

Примечание:

При переключении между режимами работы в системе регенерации тепла требуется некоторое время для подготовки к работе. Это не является неисправностью.

МЕРЫ ПРЕДОСТОРОЖНОСТИ ПРИ УСТАНОВКЕ

ВНИМАНИЕ

- Не пытайтесь устанавливать этот кондиционер самостоятельно.
- Данный модуль не содержит деталей, обслуживаемых пользователем. Для ремонта всегда обращайтесь к авторизованному обслуживающему персоналу.
- При перемещении обратитесь к авторизованному обслуживающему персоналу для отключения и установки модуля.
- Модуль необходимо заземлить.
- Убедитесь, что дренаж установлен правильно.
- Избегайте установки кондиционера рядом с камином или другими нагревательными приборами.
- При установке внутреннего и внешнего модуля примите меры, предотвращающие доступ к ним детей.

НАЗВАНИЕ ДЕТАЛЕЙ

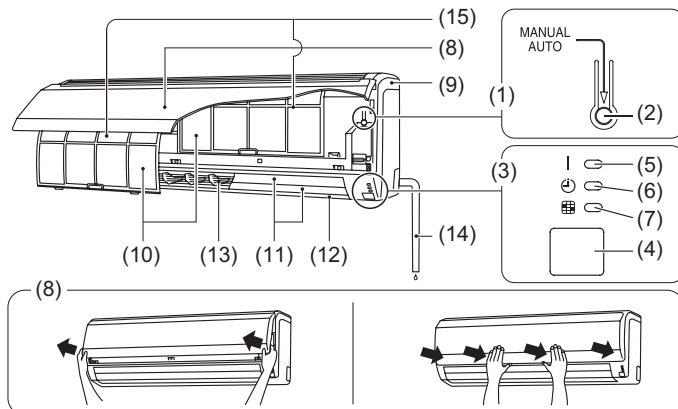

- (1) Панель управления работой
- (2) Кнопка MANUAL AUTO (РУЧНОЙ АВТО): Используется для управления работой устройства, когда пульт ДУ недоступен.
- (3) Индикаторы
- (4) Приемник сигналов дистанционного управления Это место для приема сигналов от пульта дистанционного управления.
- (5) Индикатор OPERATION (РАБОТА) (зеленый) Загорается во время работы.
- (6) Индикатор TIMER (ТАЙМЕР) (оранжевый) Загорается во время работы таймера.
- (7) Индикатор FILTER (ФИЛЬТР) (красный) Загорается при загрязнении фильтра. Почистите фильтры, следуя инструкциям в разделе «ЧИСТКА И УХОД». Он гаснет при нажатии кнопки FILTER RESET (СБРОС ФИЛЬТРА) на пульте дистанционного управления после завершения чистки.
- (8) Впускная решетка
- (9) Передняя панель
- (10) Фильтр воздуха
- (11) Лопасты направления воздуха ВВЕРХ/ВНИЗ
- (12) Подвижный диффузор
- (13) Лопасты поворота «влево-вправо» (позади лопастей направления воздушного потока)
- (14) Дренажный шланг
- (15) Воздушный фильтр

Модуль управления (дополнительно)

Типы пультов ДУ:

- Беспроводной пульт ДУ
- Проводной пульт ДУ
- Простой пульт ДУ

Способ эксплуатации см. в Руководстве по эксплуатации каждого устройства.

РЕЖИМ MANUAL AUTO (РУЧНОЙ АВТО)

Используйте режим MANUAL AUTO (РУЧНОЙ АВТО) в случае утери или недоступности пульта дистанционного управления.

ВНИМАНИЕ

Не нажимайте кнопку MANUAL AUTO (РУЧНОЙ АВТО) мокрыми руками или острыми предметами, т. к. это может привести к поражению электрическим током или неисправности устройства.

Запуск работы

Нажмите кнопку MANUAL AUTO (РУЧНОЙ АВТО) на панели управления работой.

Можно использовать следующие рабочие настройки:

Режим работы	AUTO (АВТОМАТИЧЕСКИЙ): Если нельзя выбрать автоматический режим, работа будет выполняться в том же режиме, в котором работает внутренний модуль этой системы. (Если другой внутренний модуль этой системы не работает, кондиционер будет работать в режиме охлаждения.)
Скорость вентилятора	AUTO (АВТОМАТИЧЕСКИЙ)
Настройка температуры	23 °C

Прекращение работы

Нажмите кнопку MANUAL AUTO (РУЧНОЙ АВТО) на панели управления работой.

НАСТРОЙКА НАПРАВЛЕНИЯ ЦИРКУЛЯЦИИ ВОЗДУХА

Вертикальным направлением воздуха можно управлять при помощи модуля управления. Горизонтальным направлением воздуха можно управлять таким же образом.

Вертикальное направление

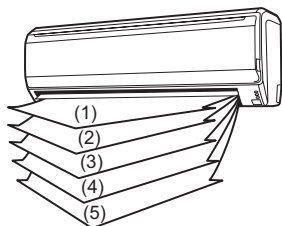

Охлаждение и сушка: (1), ((2)), (3), (4), (5)
Нагревание: (1), ((2)), (3), (4), (5)

[]: Можно установить только при помощи беспроводного пульта дистанционного управления

Горизонтальное направление

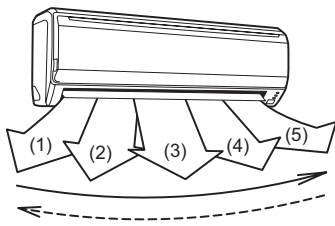

Охлаждение и сушка: (1), (2), (3), (4), (5)
Нагревание: (1), (2), (3), (4), (5)

РЕКОМЕНДАЦИИ ПО ЭКСПЛУАТАЦИИ

Работа и производительность

Сведения о режиме приоритета и режиме ожидания

- К одной системе можно подключить несколько внутренних модулей. Выбор режима работы ограничивается характеристиками системы.

Режим приоритета охлаждения:

Если остальные внутренние модули системы работают в режиме охлаждения или осушки, режим обогрева одновременно выбрать нельзя.

Режим приоритета обогрева:

Если остальные внутренние модули системы работают в режиме обогрева, режим охлаждения или осушки одновременно выбрать нельзя.

Режим ожидания:

Режим ожидания становится активным, если два или более внутренних модуля включаются одновременно в разных режимах. Любой внутренний модуль с отличным режимом приоритета будет находиться в режиме ожидания до изменения режима приоритета (начнет работать после переключения приоритета).

При этом загорается зеленый индикатор OPERATION (РАБОТА) и мигает оранжевый индикатор TIMER (ТАЙМЕР).

Охлаждение при низкой окружающей температуре

- Когда наружная температура понижается, вентиляторы внешних модулей могут переключаться на низкую скорость или один из вентиляторов может периодически останавливаться.

Производительность обогрева

- Работа в режиме обогрева выполняется по принципу теплового насоса, поглощая тепло из наружного воздуха и подавая его внутрь. В результате производительность работы падает при снижении наружной температуры. Если Вы чувствуете, что нагрев недостаточен, рекомендуется использовать кондиционер совместно с нагревательным прибором другого типа.
- В режиме обогрева выполняется прогревание всего помещения путем циркуляции воздуха в нем, что требует некоторого времени с момента включения кондиционера и до прогревания помещения.

Управляемое микрокомпьютером автоматическое оттаивание

- При работе в режиме обогрева в условиях низкой наружной температуры и высокой влажности на внешнем модуле может образовываться иней, что приводит к снижению производительности. Чтобы избежать такого снижения производительности, данный кондиционер оснащен управляемой микрокомпьютером функцией автоматического оттаивания. При образовании инея кондиционер временно выключится и некоторое время будет работать схема оттаивания (около 4 – 15 минут). В режиме автоматического оттаивания зеленый индикатор OPERATION (РАБОТА) будет мигать.

Восстановление масла

- Периодически выполняется восстановление масла, чтобы вернуть компрессорное масло во внешний модуль. Во время восстановления масла зеленый индикатор OPERATION (РАБОТА) будет мигать (приблизительно 10 минут).

Диапазон температуры и влажности

- Требования к температуре и влажности при работе данного продукта приведены в таблице ниже.

	Режим охлаждения/осушения	Режим нагревания
Температура на улице	См. характеристики внешних модулей.	
Температура в помещении	От 18 до 32 °C (DB)	От 10 до 30 °C (DB)
Влажность в помещении	Примерно 80% или меньше	

- Если кондиционер работает в условиях, когда температура превышает указанные требования, может сработать встроенная цепь защиты для предотвращения повреждения внутренней цепи. Кроме того, если в режиме охлаждения и осушки модуль используется при температуре, меньше указанной, теплообменник может обмерзнуть, что приведет к утечке воды или другим повреждениям.
- Если кондиционер используется на протяжении длительного периода времени в условиях высокой влажности, на поверхности внутреннего модуля может образовываться конденсат, который начнет стекать на пол или другие объекты под кондиционером.
- Не используйте кондиционер в других целях, помимо охлаждения, обогрева, осушки и циркуляции воздуха в обычных жилых помещениях.

ЧИСТКА И УХОД

ВНИМАНИЕ

- Перед выполнением очистки убедитесь, что прекращена работа и отключено электропитание кондиционера.
- Убедитесь, что впускная решетка надежно установлена.
- При извлечении и установке фильтров воздуха не прикасайтесь к теплообменнику, т.к. это может привести к получению травм.
- Не производите чистку внутренних деталей устройства самостоятельно. Для чистки внутренних поверхностей всегда обращайтесь к авторизованному обслуживающему персоналу.
- При очистке корпуса устройства не используйте воду с температурой выше 40 °С, абразивные чистящие средства или летучие средства, подобные бензолу или растворителю.
- Не подвергайте корпус устройства воздействию жидких инсектицидов или лаков для волос.

Очистка впускной решетки

1. Снимите впускную решетку.

- (1) Поместите пальцы на обоих нижних концах решетки и поднимите ее вперед, если покажется, что решетка застряла на полпути, продолжайте поднимать ее, чтобы снять.
- (2) Потяните после срабатывания промежуточного фиксатора и откройте впускную решетку, чтобы она остановилась в горизонтальном положении.

Впускная решетка

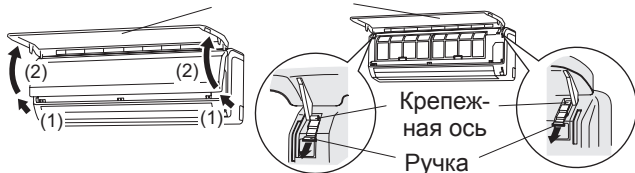

2. Промойте решетку водой.

Удалите пыль с помощью пылесоса; протрите устройство с использованием теплой воды, а затем высушите чистой мягкой тряпкой.

3. Установка впускной решетки.

- (1) Полностью вытяните ручки.
- (2) Удерживайте решетку горизонтально и установите левую и правую крепежные оси в опоры верхней части панели.
- (3) Нажмите на место, указанное стрелкой на схеме, и закройте впускную решетку.

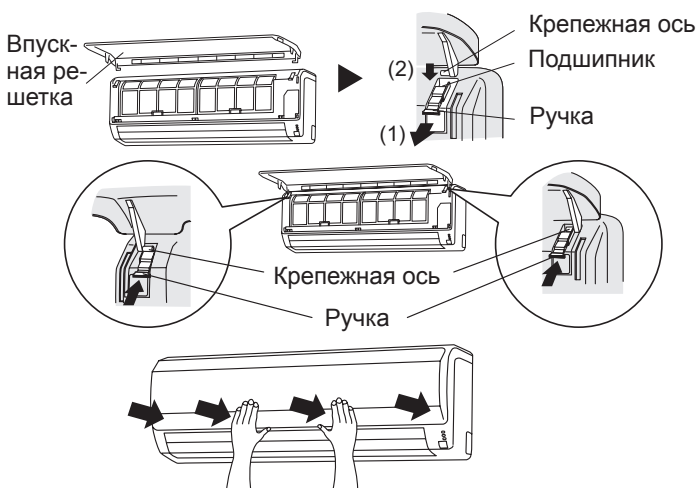

Очистка фильтра воздуха

1. Откройте впускную решетку и извлеките воздушный фильтр.

Поднимите вверх ручку воздушного фильтра, отсоедините две нижних петли и извлеките его.

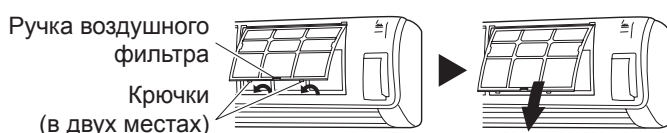

2. Удалите пыль с помощью пылесоса или промывкой.

После промывки высушите его в тени.

3. Установите фильтр на место и закройте впускную решетку.

- (1) Совместите стороны воздушного фильтра с панелью и до конца нажмите на него, убедившись, что два нижних язычка правильно вошли в свои отверстия в панели.

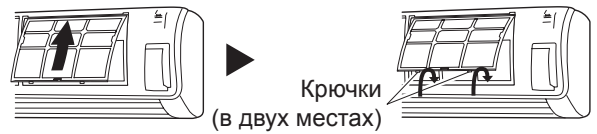

- (2) Закройте впускную решетку.

(В качестве примера на рисунке показано устройство без установленной впускной решетки.)

- Пыль можно удалить из фильтра воздуха или с помощью пылесоса, или промойте его в растворе мягкого моющего средства в теплой воде. Если фильтр помыт, прежде чем устанавливать, дайте ему полностью высохнуть в затененном месте.
- Накопление грязи в воздушном фильтре является причиной ослабления воздушного потока, снижения производительности устройства и повышения шума при его работе.
- При нормальном использовании воздушные фильтры должны очищаться через каждые две недели.

• При эксплуатации в течение длительного времени устройство может накапливать внутри грязь, что снижает его производительность. Мы рекомендуем периодически осуществлять осмотр модуля в дополнение к его очистке и уходу за ним. Для получения дополнительной информации проконсультируйтесь у авторизованного обслуживающего персонала.

• При выключении устройства на один месяц или дольше включите вентилятор на непрерывную работу на полдня, чтобы полностью высушить внутренние детали.

Установка воздушного фильтра

1. Откройте впускную решетку и извлеките воздушные фильтры.

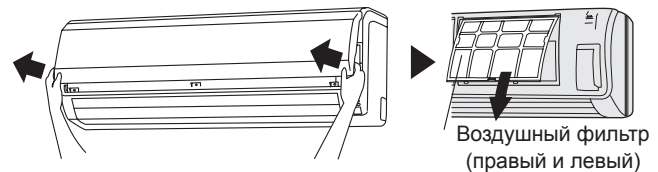

2. Установите комплект воздушных фильтров (комплект из 2 шт.).

- (1) Установите фильтр очистки воздуха в рамку фильтра очистки воздуха.

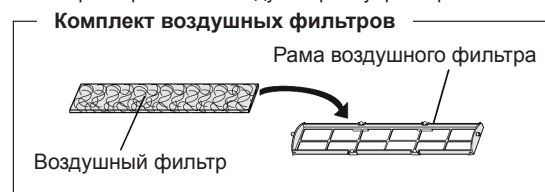

- (2) Соедините защелки на обоих концах фильтра с двумя крючками на задней стороне рамки фильтра очистки воздуха.

Крючок (2 расположения в задней части)

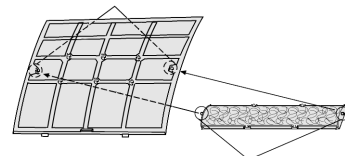

Защелка (2 расположения)

Убедитесь, что воздушный фильтр не выступает за края рамы.

- (3) Соедините четыре места фиксации на верхней и нижней сторонах рамки фильтра очистки воздуха с крючками на воздушном фильтре.

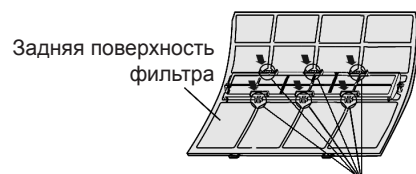

Место крепления, крючок (в 6 местах)

3. Установите два воздушных фильтра и закройте впускную решетку.

Воздушный фильтр
(правый и левый)

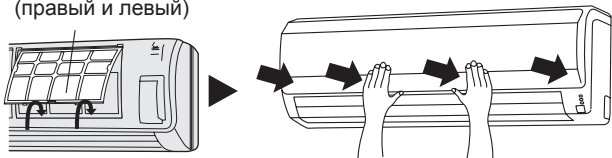

- При использовании воздушного фильтра эффективность увеличивается при установке высокой скорости вентилятора.

Замена загрязненных воздушных фильтров

Замените фильтры со следующими деталями (приобретаются отдельно).

- ПОЛИФЕНОЛ-КАТЕХИНОВЫЙ ВОЗДУШНЫЙ ФИЛЬТР: UTR-FA13-1
- Дезодорирующий фильтр на отрицательных ионах воздуха: UTR-FA13-2

1. Откройте впускную решетку и извлеките воздушные фильтры.

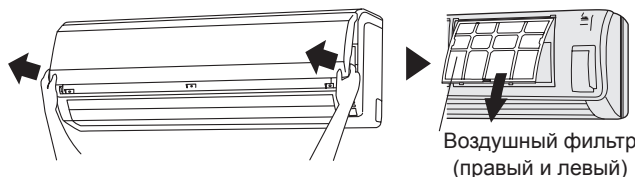

2. Замените их двумя новыми воздушными фильтрами.

- (1) Удалите старые фильтры очистки воздуха в обратном порядке их установки.
- (2) Установите в порядке, описанном для установки набора фильтров очистки воздуха.

3. Установите два воздушных фильтра и закройте впускную решетку.

Воздушный фильтр
(правый и левый)

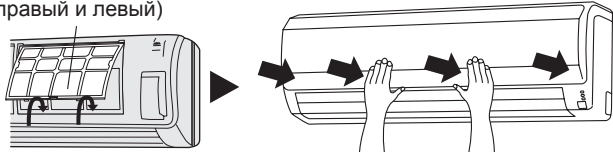

Касательно воздушных фильтров

ПОЛИФЕНОЛ-КАТЕХИНОВЫЙ ВОЗДУШНЫЙ ФИЛЬТР (один лист)

- Воздушные фильтры являются одноразовыми. (Их нельзя промывать и использовать повторно.)
- Для хранения фильтров очистки воздуха, используйте фильтры как можно скорее после открытия упаковки. (Эффект очистки воздуха уменьшается, если фильтры остаются в открытой упаковке)
- В общем случае, фильтры должны заменяться приблизительно через каждые 3 месяца.

Купите фильтры деликатной очистки воздуха (UTR-FA13-1) (продаются отдельно) для замены использованных загрязненных фильтров.

[Дезодорирующий фильтр на отрицательных ионах воздуха (один лист) — светло-голубой]

- Фильтры должны заменяться приблизительно через каждые 3 года, чтобы обеспечивался дезодорирующий эффект.
- Рама фильтра не является одноразовым изделием.

Купите дезодорирующий фильтр деликатной очистки воздуха (UTR-FA13-2) (продается отдельно) при замене фильтров.

Обслуживание дезодорирующих фильтров

Для поддержания дезодорирующего эффекта очищайте фильтр один раз в три месяца следующим способом.

- (1) Снимите дезодорирующий фильтр.
- (2) Промойте водой и высушите на воздухе.
 - 1) Промойте фильтры под мощным напором горячей воды, пока поверхность фильтров не будет покрыта водой. Промойте с использованием нейтрального растворяющегося моющего средства. (Никогда не разворачивайте и не трите его, поскольку это может уничтожить дезодорирующий эффект.)
 - 2) Промойте под струей воды.
 - 3) Высушите в затененном месте.
- (3) Заново установите дезодорирующий фильтр.

УСТРАНЕНИЕ НЕИСПРАВНОСТЕЙ

Перечисленные ниже условия не являются поломкой или сбоем работы.

Не включается без задержки:

- Если кондиционер выключается и сразу же включается, компрессор не будет работать около 3 минут, чтобы предотвратить перегорание предохранителей.
- После выключения автоматического выключателя цепь защиты начнет работать приблизительно через 3 минуты, предотвращая работу устройства в течение этого времени.

Воздушный поток слабый или отсутствует:

- При включении режима обогрева работа вентилятора внутреннего модуля может временно приостановиться, обеспечивая прогрев внутренних частей.
- В режиме обогрева, когда температура в помещении становится выше настроек термостата, наружный модуль выключится, а вентилятор внутреннего модуля прекратит работу. Если вы хотите прогреть помещение быстрее, установите более высокие настройки термостата.
- Во время восстановления масла нагнетание воздуха может приостановиться приблизительно на 10 минут. (см. стр. 2)
- При работе в режиме нагревания модуль временно прекратит работать (примерно на 4-15 минут) из-за работы режима автоматического размораживания. (см. стр. 2)
- В режиме осушки или во время мониторинга температуры помещения вентилятор может работать с низкой скоростью.
- В автоматическом режиме AUTO вентилятор работает с низкой скоростью.

Мигание ламп:

- Мигает зеленый индикатор OPERATION (РАБОТА): Выполняется восстановление масла. (см. стр. 2)
- Мигает зеленый индикатор OPERATION (РАБОТА): Выполняется автоматическое оттаивание. (см. стр. 2)
- Поочередно мигают зеленый индикатор OPERATION (РАБОТА) и оранжевый индикатор TIMER (ТАЙМЕР): Выполнено восстановление после перебоя в питании.
- Одновременно мигают зеленый индикатор OPERATION (РАБОТА) и оранжевый индикатор TIMER (ТАЙМЕР): Работа выполняется в испытательном режиме. Спросите у владельца о возможном проведении технического обслуживания.
- Светится зеленый индикатор OPERATION (РАБОТА) и мигает оранжевый индикатор TIMER (ТАЙМЕР): Указание на режим ожидания. (см. стр. 2)

Слышен шум:

- При перечисленных ниже условиях слышен звук воды, стекающей из внутреннего модуля, а рабочие звуки становятся громче. Это происходит при течении охладителя.

Когда начинается работа
При завершении регенерации масла
При завершении автоматического оттаивания

- Во время работы может быть слышно легкое поскрипывание. Это может быть следствием незначительного расширения и сжатия панели из-за изменения температуры.

- В режиме обогрева может быть иногда слышен шипящий звук. Этот звук издается при автоматическом оттаивании. (см. стр. 2)

Запахи:

- Из внутреннего модуля может исходить незначительный запах. Этот запах является результатом накопления запахов помещения (мебель, табак и т. д.) в кондиционере.

Из внутреннего модуля выходит дымка:

- При работе в режиме охлаждения и осушки из внутреннего модуля может наблюдаться выход легкой дымки. Это может быть результатом резкого охлаждения воздуха в помещении из-за холодного воздуха, выходящего из кондиционера, что приводит к конденсации и образованию дымки.

Из внутреннего модуля выходит пар:

- В режиме обогрева вентилятор внешнего модуля может остановиться и из устройства может быть виден выходящий пар. Это происходит в результате автоматического оттаивания. (см. стр. 2)

Из внешнего модуля вытекает вода:

- В режиме обогрева из внешнего модуля может вытекать вода в результате автоматического оттаивания.

Перечисленные ниже условия не являются поломкой, поэтому выполните сверку повторно.**Устройство не работает вообще:**

- Отсутствует электропитание?
- Перегорел предохранитель или сработала защита автоматического выключателя?
- Переведен ли основной переключатель питания в положение ВЫКЛ.?
- Выполняется ли попытка включить режим работы, отличный от приоритетного режима? (см. стр. 2)
- Активен ли режим ожидания? (см. стр. 2)

Нельзя изменить режим работы:

- Выполняется ли попытка включить режим работы, отличный от приоритетного режима? (см. стр. 2)

Слабая производительность охлаждения (или обогрева):

- Правильно ли выполнены настройки температуры (термостата)?
- Загрязнен ли фильтр воздуха? (см. стр. 3)
- Закрыт ли впускной или выпускной порт кондиционера?
- Окно или дверь открыта?
- При работе в режиме охлаждения попадает ли через окно в помещение яркий солнечный свет? (Закройте шторы.)
- При работе в режиме охлаждения, имеются ли в помещении нагревательные приборы или компьютеры, или в нем находится слишком много людей?
- Установлена ли низкая скорость вентилятора?

Установите температуру ниже, чем температура в помещении:

- Температура опускается недостаточно. Температура может не опускаться в зависимости от условий в помещении. (При высокой влажности или высокой температуре в помещении.) (см. стр. 2)

При следующих обстоятельствах немедленно отключите кондиционер и обратитесь к авторизованному обслуживающему персоналу.

- Проблему не удается решить после выполнения сверки с целью поиска и устранения неисправностей.
- Индикатор FILTER (красный) мигает очень быстро.
- Проводной или простой пульт ДУ указывают на ошибку Er (при подключении).
- Слышен запах горелого.

ХАРАКТЕРИСТИКИ

МОДЕЛЬ		AS*A18GBCH	AS*A24GBCH	AS*A30GBCH
ИСТОЧНИК ПИТАНИЯ		230 В ~ 50 Гц		
ДОСТУПНЫЙ ДИАПАЗОН НАПРЯЖЕНИЯ		198 - 264 В (50Гц) 198 - 253 В (60Гц)		
ОХЛАЖДАЮЩАЯ МОЩНОСТЬ	[кВт]	5,6	7,1	8,0
	[Btu/h]	19 100	24 200	27 300
МОЩНОСТЬ ОБОГРЕВА	[кВт]	6,3	8,0	9,0
	[Btu/h]	21 500	27 300	30 700
ВХОДНАЯ МОЩНОСТЬ	[Вт]	32	60	91
ЭЛЕКТРОТОК	[А]	0,33	0,52	0,69
УРОВЕНЬ ЗВУКОВОГО ДАВЛЕНИЯ				
HIGH (ВЫСОКАЯ)	дБ [А]	41	48	52
MED (СРЕДНЯЯ)	дБ [А]	39	43	45
LOW (НИЗКАЯ)	дБ [А]	35	35	35
РАЗМЕРЫ И ВЕС				
ВЫСОТА	[мм]	320		
ШИРИНА	[мм]	998		
ГЛУБИНА	[мм]	238		
ВЕС	[кг]	15		

- Информация об акустическом шуме: Максимальный уровень звукового давления как внутреннего, так и внешнего модуля не превышает 70 дБ (А). В соответствии со стандартами IEC 704-1 и ISO 3744.
- Данное изделие содержит фторированные парниковые газы.

FUJITSU GENERAL LIMITED
3-3-17, Suenaga, Takatsu-ku, Kawasaki 213-8502, Japan